

## T12-Iniciació als fitxers digitals i l'emmagatzematge

Itinerari 1. Inicia't en l'ús de  
l'ordinador

## Missió

Barcelona Activa vol contribuir a la millora de la qualitat de vida de les persones promovent la competitivitat econòmica de la ciutat i el reequilibri dels territoris, a través del foment de l'ocupació de qualitat, l'impuls a l'emprenedoria i el suport a un teixit empresarial plural, divers i sostenible, des d'una perspectiva econòmica, social i ambiental.

## Visió

Les accions de l'entitat es regeixen per la voluntat de fer de Barcelona una ciutat de referència internacional per treballar, emprendre i viure amb valors socials i ambientals.



## Valors

L'activitat de Barcelona Activa es desenvolupa al voltant d'aquests 4 valors:

**1. Igualtat  
d'oportunitats i  
progrés social**



**2. Cooperació  
dins l'organitza-  
ció i amb altres**



**3. Economia al  
servei de les  
persones: social i  
sostenible**



**4. Esperit de servei  
públic i ètica  
professional  
i personal**



## Què fem?

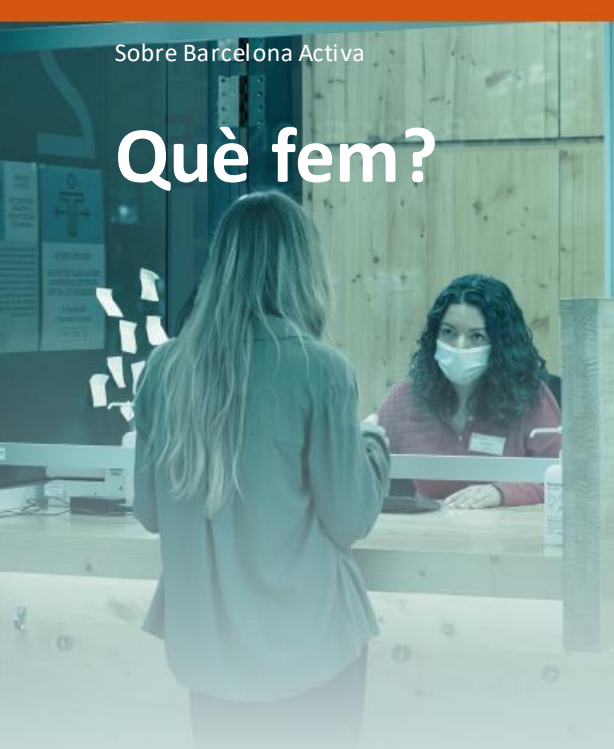

**Acompanyem les persones que cerquen feina** durant tot el procés

[barcelonactiva.cat/treball](https://barcelonactiva.cat/treball)



**Donem suport a les persones emprenedores** per fer realitat la seva idea de negoci

[barcelonactiva.cat/emprenedoria](https://barcelonactiva.cat/emprenedoria)



**Ajudem les empreses i organitzacions** a impulsar la seva activitat

[barcelonactiva.cat/empreses](https://barcelonactiva.cat/empreses)



**Oferim formació** a les persones que cerquen feina, emprenedores i professionals.

[barcelonactiva.cat/formacio](https://barcelonactiva.cat/formacio)

**PROXIMITAT, INNOVACIÓ I IGUALTAT**



### Seu Central de Barcelona Activa



### Incubadora Glòries

Acall empreses de nova creació



### Oficina d'Atenció a les Empreses

L'espai de referència per a les empreses i pimes de Barcelona



### Porta22

2.000 m<sup>2</sup> per a l'ocupació i la carrera professional



### Incubadora Almogàvers

Incubadora publicoprivada per a empreses innovadores



### Parc Tecnològic

Clúster d'innovació i capacitació tecnològica al nord de la ciutat



### Convent de Sant Agustí

Centre referent en ocupació per a joves a Ciutat Vella



### Incubadora MediaTIC

Allotja empreses d'alt impacte tecnològic



### Cibernàrium 22@

Centre de capacitació tecnològica i IT Academy



### Ca n'Andalet

Espai per a la formació i l'ocupació a Horta-Guinardó



### Nou Barris Activa

L'espai de referència per a la promoció econòmica i l'ocupació a Nou Barris



### InnoBA

Centre municipal per a la Innovació socioeconòmica



### Centre per a la Iniciativa Emprenedora Glòries

L'equipament per emprendre a la ciutat



### Cibernàrium Nou Barris

Centre de formació digital d'iniciació ubicat al Parc Tecnològic

# Xarxa d'equipaments de Barcelona Activa

Barcelona Activa està present a  
**48** punts de la ciutat.

1. Seu Central
2. Porta22
3. Convent de Sant Agustí
4. Ca n'Andalet
5. Centre per a la Iniciativa Emprenedora Glòries
6. Incubadora Glòries
7. Incubadora Almogàvers
8. Incubadora MediaTIC
9. Oficina d'Atenció a les Empreses
10. Parc Tecnològic i Cibernàrium Nou Barris
11. Nou Barris Activa
12. Cibernàrium 22@
13. InnoBA

 Punts d'atenció a la ciutat

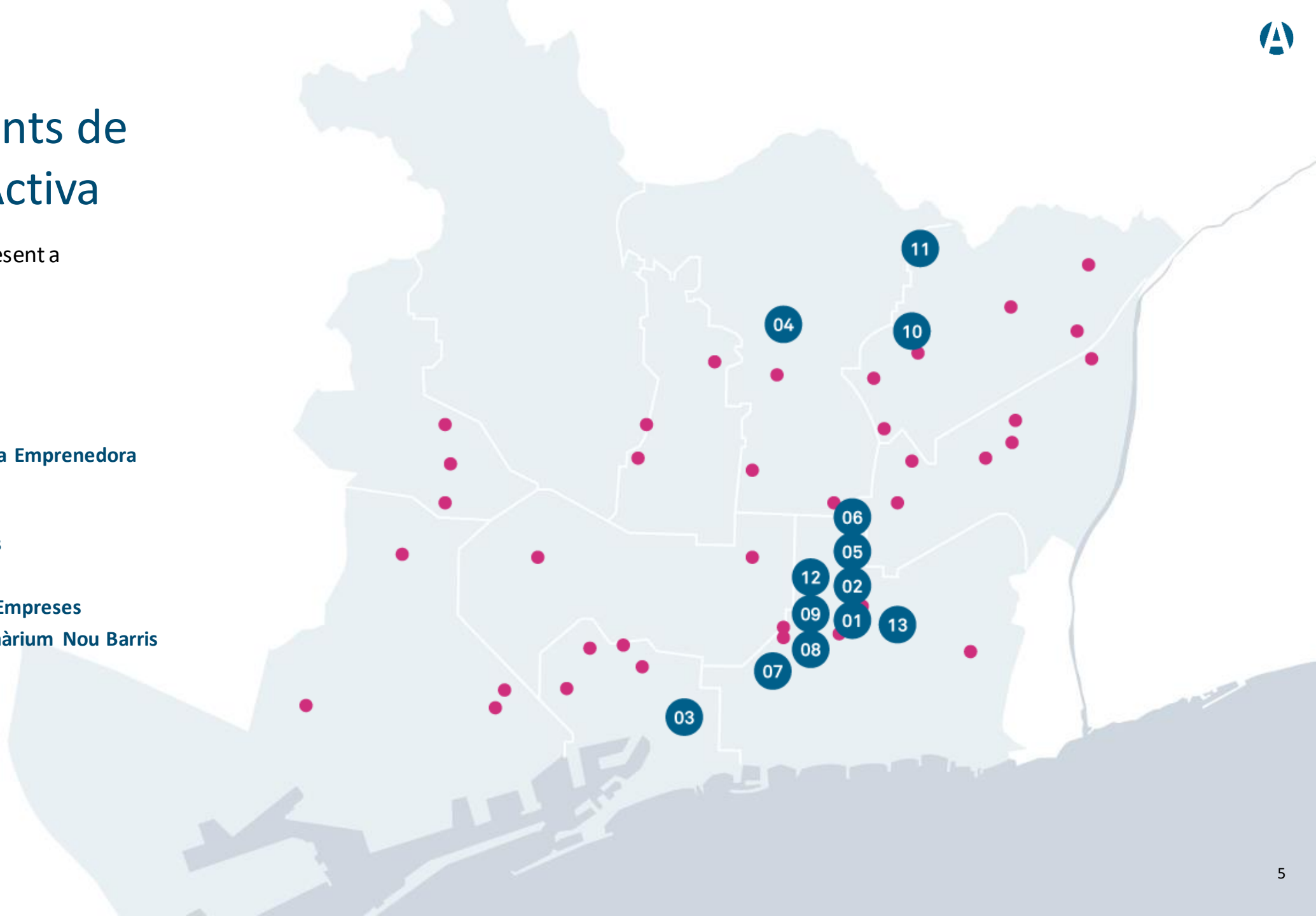

# Xarxa Antenes Cibernàrium

Barcelona Activa té antenes Cibernàrium present a **13** punts de la ciutat.

1. Cibernàrium Nou Barris
2. Biblioteca Francesca Bonnemaison
3. Biblioteca Agustí Centelles
4. Biblioteca Jaume Fuster
5. Biblioteca Vilapicina
6. Biblioteca Can Fabra
7. Biblioteca Camp de l'Arpa
8. Biblioteca El Clot
9. Biblioteca Gabriel García Márquez
10. Biblioteca Montserrat Abelló
11. Biblioteca Sagrada Família
12. Biblioteca Sant Gervasi
13. Antena Canòdrom
14. Antena Plaça Catalunya- Movistar Centre

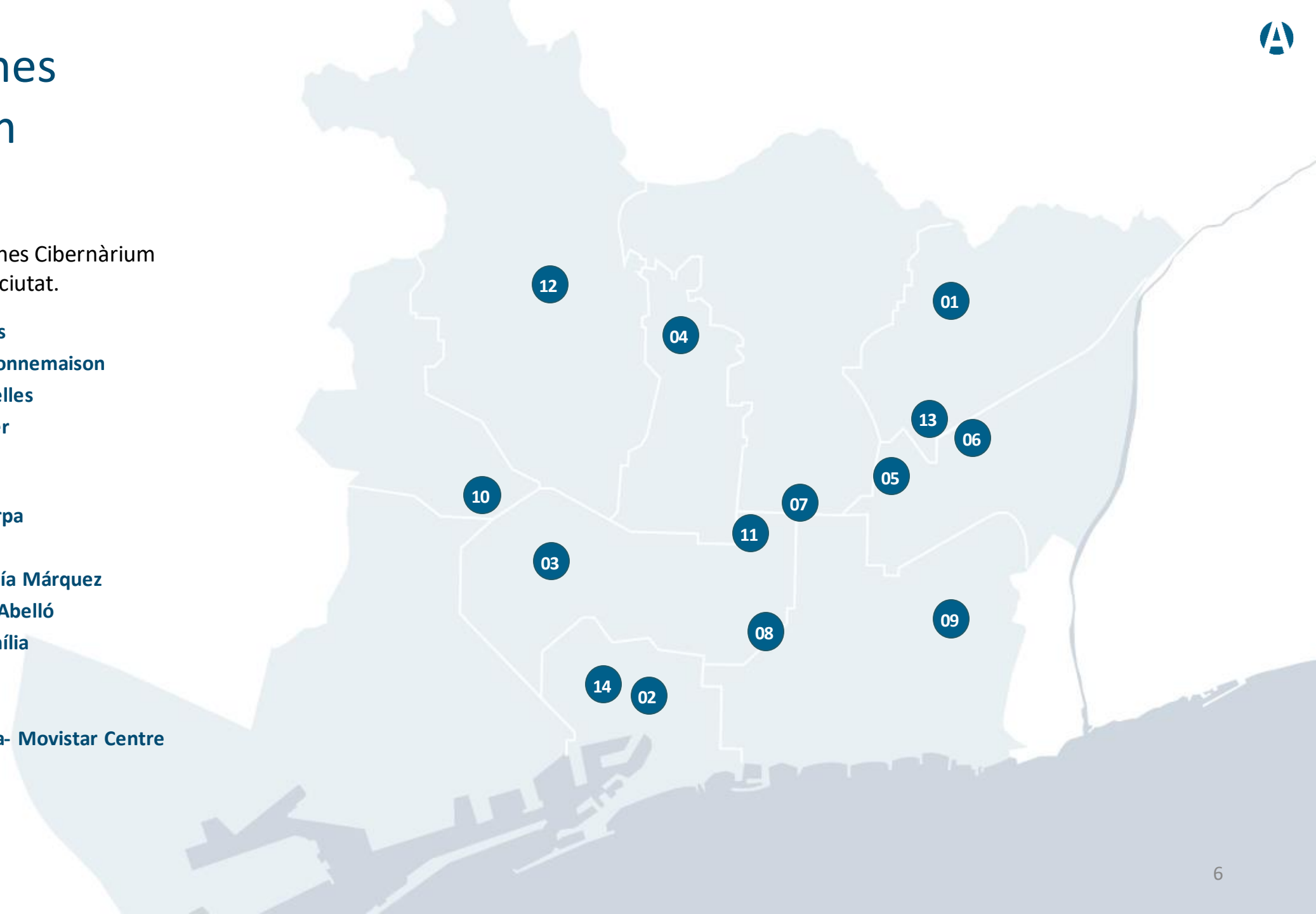

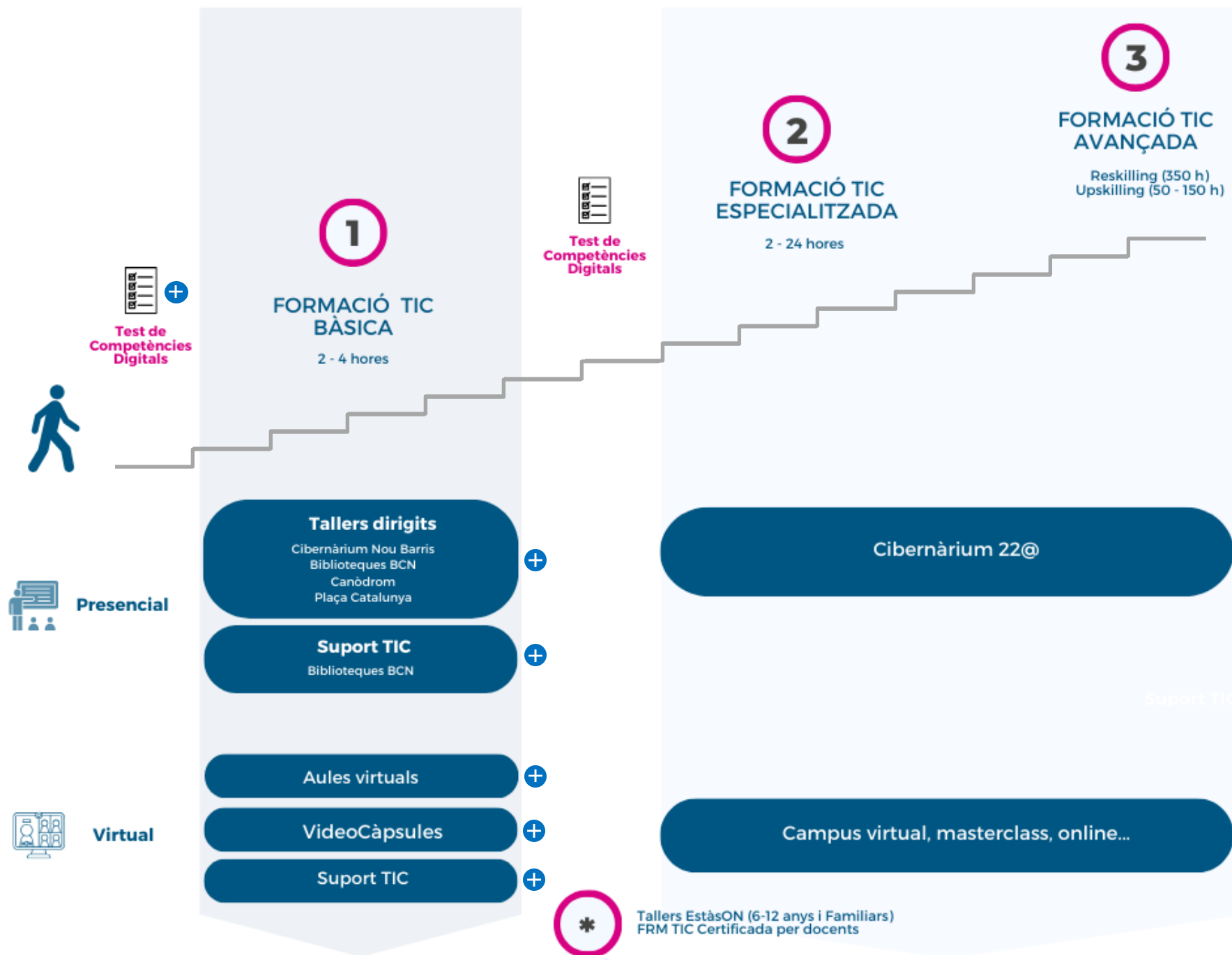

## ON ESTEM?



# ACTIVITATS ANTENES CIBERNÀRIUM

## Itinerari 1: Inicia't en l'ús de l'ordinador



- Comença a utilitzar el teu ordinador
- Iniciació als fitxers digitals i emmagatzematge
- Iniciació al processador de textos
- Iniciació al full de càlcul
- Avança amb el full de càlcul

## Itinerari 2: Inicia't en l'ús del "smartphone"



- Inicia't en l'ús del teu smartphone o tauleta
- Com configurar i protegir el teu smartphone o tauleta
- No et quedis sense memòria al mòbil
- Instal·lar i desinstal·lar apps
- Organitza el teu dia a dia amb el mòbil
- Orienta't i planifica els teus desplaçaments amb Google Maps
- Apps de missatgeria instantània: Whatsapp i Telegram
- Tràmits online amb La Meva Salut
- Hàbits saludables i apps mòbils
- Iniciació a la fotografia digital
- Iniciació al vídeo digital amb el teu mòbil

## Itinerari 3: Inicia't en l'ús d'Internet



- Comença a navegar per la xarxa
- Cerca i filtra la informació a la xarxa
- Introducció al correu electrònic
- Fes servir el núvol
- Eines de Google pel dia a dia
- Tràmits amb l'Administració i certificats digitals
- Gestions bancàries i compres en línia
- Gestiona la teva privacitat i seguretat a la xarxa
- Aprèn a detectar els perills d'Internet

## Itinerari 4: Participa i aprèn a la xarxa



- Descobreix X (Twitter): la xarxa social per informar-se i participar
- Instagram: comparteix fotos i vídeos a la xarxa
- Videoconferències: parla en vídeo amb els teus
- Identitat i reputació digital: millora la teva imatge a Internet
- Podcasts, ràdio i TV a través d'Internet
- Utilitza Biblio Digital per a llibres i cinema en préstec
- Aprèn idiomes online
- Coneix les apps de participació ciutadana



# ACTIVITATS D'INTERÈS

Coneix el teu nivell de competències digitals



Coneix el certificat ACTIC



Experimenta amb la intel·ligència artificial i treu-ne partit en el teu dia a dia



Planifica el teu viatge a través d'internet



Crea un cartell per reivindicar els teus drets



# Índex



## Iniciació als fitxers digitals i l'emmagatzematge

- 1- Les carpetes i els arxius
- 2- Els tipus d'arxiu més habituals
- 3- Les unitats de mesura de la informació digital
- 4- L'explorador de fitxers
- 5- Les opcions de gestió de carpetes i arxius
- 6- Les còpies de seguretat
- 7- La paperera de reciclatge



# 1- Les carpetes i els arxius

Pràctica 1 – Crea un document de text i desa'l a una nova carpeta

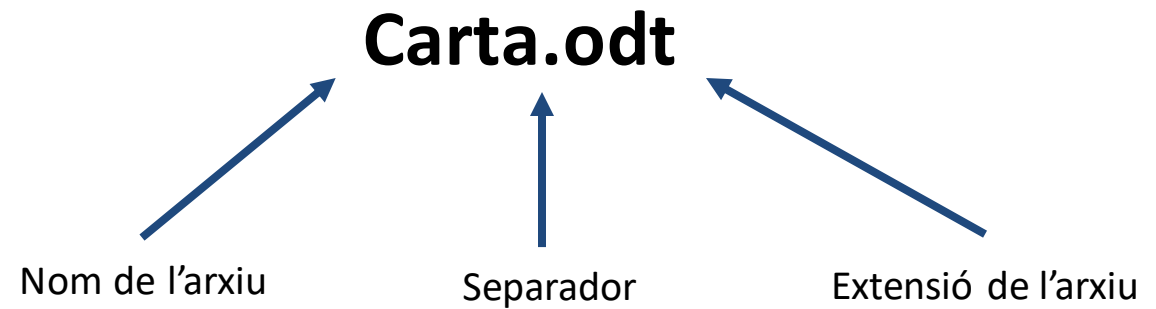

Documents

Exemple de carpeta



Carta  
Text OpenDocument  
55,4 kB

Exemple d'arxiu

## 2- Els tipus d'arxiu més habituals

Pràctica 2 – Obre la carpeta “Antenes Cibernàrium” i identifica els principals tipus d'arxiu que conté



Documents

**.txt**

**.docx**

**.odt**



Imatges

**.jpg**

**.png**

**.gif**



Àudio

**.mp3**

**.ogg**

**.wav**



Vídeo

**.mp4**

**.mkv**

**.avi**



Altres

**.pdf**

**.pptx**

**.xlsx**

### 3- Les unitats de mesura

Pràctica 3 – Consulta la mida dels arxius que abans has identificat. Quins tipus pesen més?

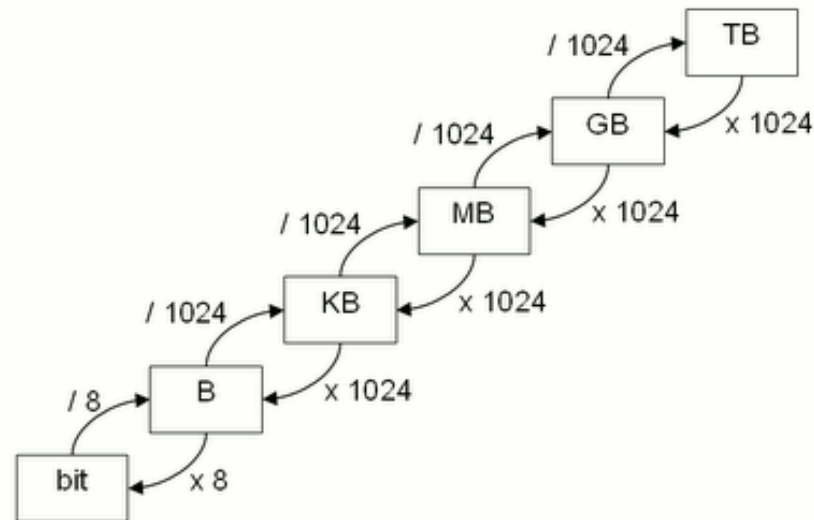

Bit (**b**)

Byte (**B**)

Kilobyte (**KB**)

Megabyte (**MB**)

Gigabyte (**GB**)

Terabyte (**TB**)

# 4- L'explorador de fitxers

Pràctica 4 – Obre l'explorador de fitxers i navega per les carpetes del sistema

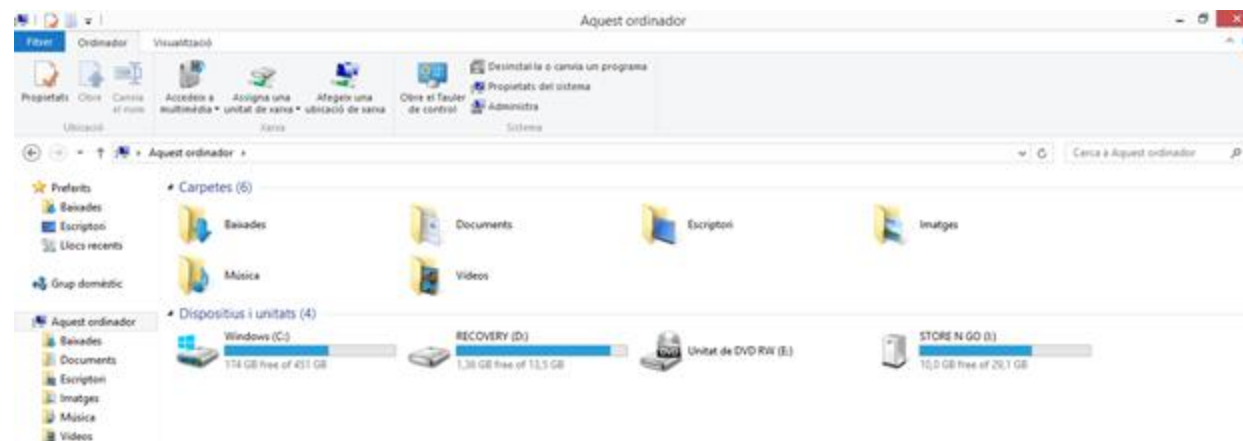

Endarrere



Endavant



Pujar



Desplegar

# 5- Les opcions de gestió de carpetes i arxius

Pràctica 5 – Selecciona un arxiu i esbrina com copiar-lo en una altra carpeta

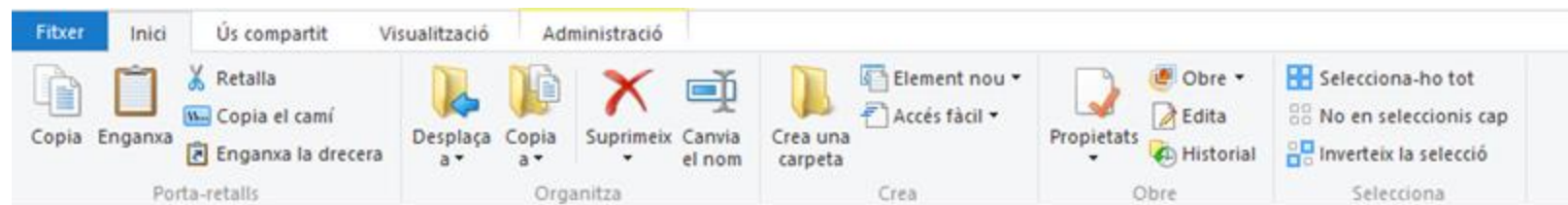

Copiar



Retallar



Enganxar



Desfer



Refer

## 6- Les còpies de seguretat

Pràctica 6 – Quins dispositius d'emmagatzematge reconeixes en els ordinadors de l'aula?



- \* Llapis de memòria (pendrive)
- \* Targeta de memòria
- \* Disc dur (intern o extern)
- \* Disc òptic (CD / DVD)



# 7- La paperera de reciclatge

Pràctica 7 – Selecciona una carpeta i esborra-la. La pots recuperar?

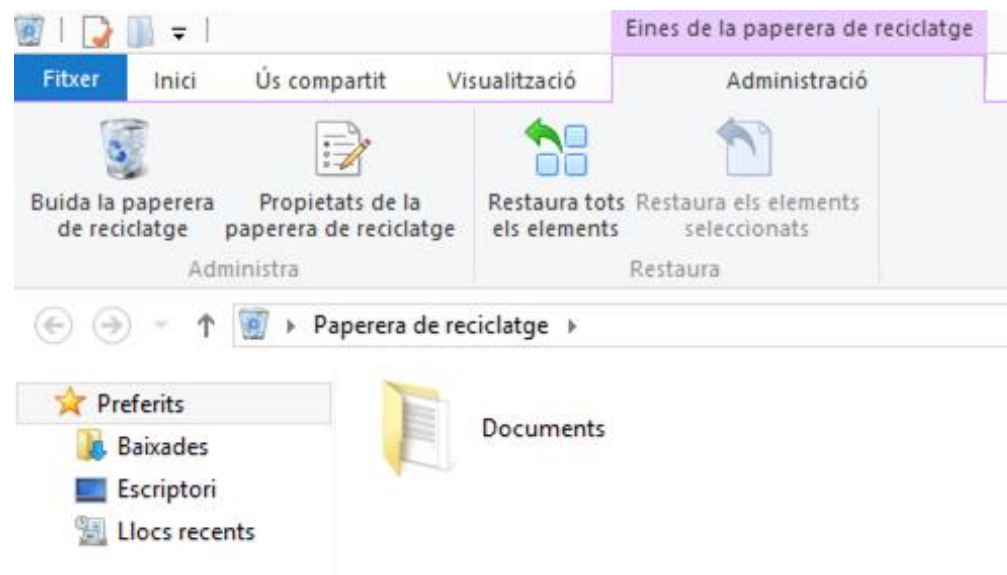

Suprimir



Restaurar

# Recursos

**Web amb enllaços per practicar i aprendre més:**

[bit.ly/IT1Taller3](https://bit.ly/IT1Taller3)

Barcel  
Activ



Ajuntament de  
**Barcelona**



Barcelona  
**Activa**

[barcelonactiva.cat](http://barcelonactiva.cat)